



Haier

HVAC Solutions

Professional, Smart &
Healthy Air Solutions

Haier Heizlösungen

Die Lösung für Ihren Warmwasserkomfort

Einführung

Eine Wärmepumpe ist eine erneuerbare, „grüne“ Alternative zum Heizkessel. Luftwärmepumpen entziehen der Luft Energie, um Ihr Haus zu heizen. Sie haben das Potenzial, sowohl Ihre Umweltbelastung zu verringern als auch die Heizkosten zu senken.

Haier hat es sich zur Aufgabe gemacht, zuverlässige Komfortheiz- und Warmwasserlösungen für den täglichen Gebrauch anzubieten. Unsere Heizalternativen zu herkömmlichen Heizsystemen, wie Gaskesseln, zielen darauf ab, die Umweltbelastung zu verringern, ohne Ihren Komfort zu beeinträchtigen.

Index



Luft-Wasser-
Wärmepumpen

Seiten: 3-19



Brauchwasser-
wärmepumpen















Seiten: 20-30





Super Aqua Luft-Wasser- Wärmepumpen

Luft-Wasser-Wärmepumpen Portfolio

		Serie	
		Super Aqua Monoblock 1 Phase	Super Aqua Split 1 Phase
			
4 kW			  AW042SSCHA HU062WAMNA
5 kW	 AU052FYCRA(HW)		
6 kW			  AW062SSCHA HU062WAMNA
8 kW	 AU082FYCRA(HW)		  AW082SNCHA HU102WAMNA
10 kW			  AW102SNCHA HU102WAMNA
11 kW	 AU112FYCRA(HW)		
16 kW	 AU162FYCRA(HW)		

Was ist eine Haier Super Aqua?

Die Haier Super Aqua Luft-Wasser-Wärmepumpe nutzt kostenlose erneuerbare Energie aus der Außenluft als Wärmequelle für die Raumheizung und die Warmwasserbereitung. Diese energieeffiziente und umweltfreundliche Lösung reduziert den Energieverbrauch, die Betriebskosten und die CO₂-Emissionen beim Heizen im Vergleich zu herkömmlichen Öl- und Gaskesseln erheblich.

Warmwasserversorgung zur Unterstützung einer breiten Palette von Wärmeverteilungsoptionen

Lüfterkonvektor



Heizkörper



Fußbodenheizung



Badezimmer



Warmwasserspeicher

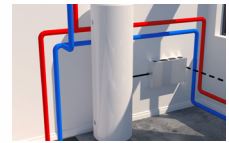

Kabelfernbedienung



Super Aqua Monoblock

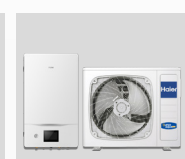

Super Aqua Split



Super Aqua Luft-Wasser- Wärmepumpen Monoblock

Luft-Wasser Wärmepumpe-Monoblock

Warum die Haier Super Aqua Monoblock wählen?

Die Monoblock-Reihe ist ideal für die Installation durch Gas-/ Wasser-Installateure, da der Kältemittelkreislauf geschlossen ist und die Rohrleitungen vom Außen- zum Innengerät nur Wasser führen.

Umweltfreundlich

Die Super Aqua Luft-Wasser-Wärmepumpe ist eine umweltfreundliche Alternative zu herkömmlichen Öl- und Gasheizkesseln. Unsere Lösungen nutzen die Außenluft zur Erzeugung kostenloser erneuerbarer Energie, die dann als Wärmequelle für Raumheizung und Warmwasser genutzt wird. Dies schafft eine energieeffiziente und umweltfreundliche Lösung, die den Energieverbrauch, die Betriebskosten und die CO₂-Emissionen beim Heizen erheblich reduziert.



Warum verwenden wir R32

Erstens hat das Kältemittelgas R32 ein geringeres Treibhauspotenzial – etwa ein Drittel des älteren Gases R410A. Zweitens bieten die Lösungen mit R32-Gas eine höhere Effizienz und können höhere Wasseraustrittstemperaturen erzielen.

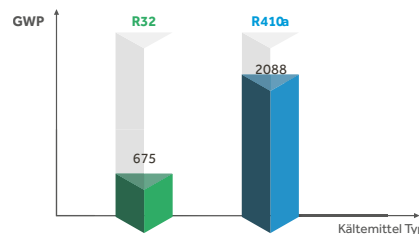

Vollständiger Komfort

Die Super Aqua Monoblock bietet eine integrierte Heizlösung, die den vollen Komfort in Ihrem Haus garantiert. Die Temperatur des austretenden Wassers reicht von 5 °C bis 60 °C, was angenehme Kühle sowie Wärme für die Nutzer ermöglicht. Darüber hinaus ist die Warmwasserbereitung das ganze Jahr über gewährleistet. Über den Anschlusskasten ATW-A01 kann die Warmwasserbereitung mit dem extern installierten 3-Wege-Ventil gesteuert werden. Für jede Umgebung kann die am besten geeignete Art der Anwendung gewählt werden und durch die Kombination der Anwendungen in einem System alle Bedürfnisse erfüllen.



Breite Anwendung

Die Super Aqua Monoblock reicht von 4 kW bis 16 kW und eignet sich sowohl für private als auch für kleine bis mittelgroße gewerbliche Anwendungen.

Einheiten mit kleinerer Kapazität können in neu gebauten Wohngebäuden mit ihrer verbesserten Isolierung eingesetzt werden, während das System mit mittlerer Kapazität bei Renovierungen verwendet werden kann.

Das Hochleistungssystem von Super Aqua eignet sich für die Installation in kleinen bis mittelgroßen kommerziellen Anwendungen wie Cafés, Restaurants, Zahnarztpraxen und Friseursalons.

Eigenheime



Cafés & Restaurants



Friseursalons



Niedrige Schallpegel

Kompressor

Dank des hocheffizienten Scroll-Inverter-getriebenen Verdichters arbeitet die Super Aqua mit einem niedrigen Geräuschpegel. Zusätzlich werden Antivibrationslager für leisen Betrieb und geringe Vibrationen verwendet.

Luftventilator

Ein bürstenloser DC-Lüftermotor und ein aerodynamisch optimierter Lüfter werden eingesetzt, um Geräusche und Vibrationen zu reduzieren.

Rohrleitungsentwurf

Die Rohrleitung ist so strukturiert und gestaltet, dass keine Geräusche und Vibrationen entstehen.

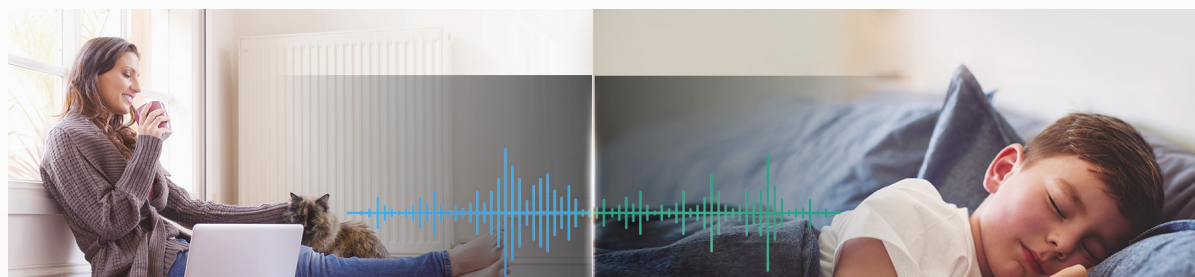
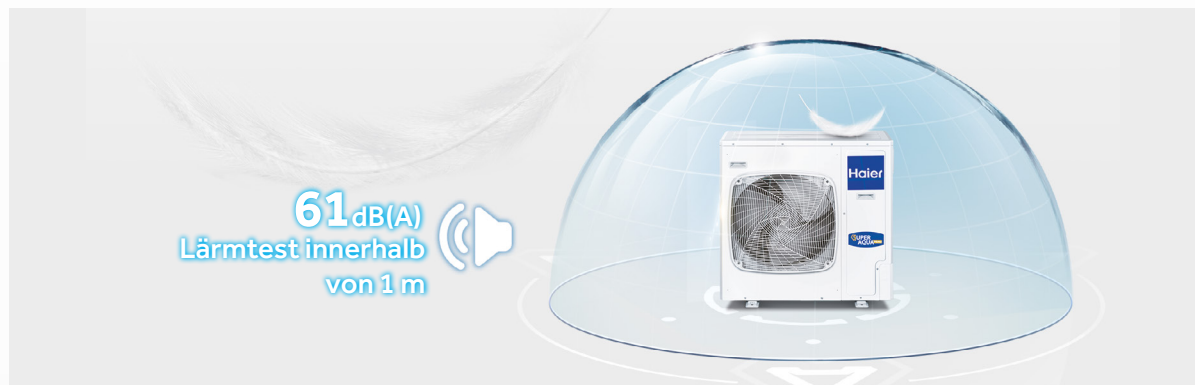

Darüber hinaus ist ein Ruhemodus für den komfortablen Betrieb in der Nacht verfügbar.

Energie sparen

Vollständige DC-Wechselrichtertechnologie

Der Einsatz eines doppelten Rotationsverdichters mit DC-Inverter führt zu Energieeinsparungen, da er kleiner ist und höhere Effizienz bietet.

Der Motor mit variabler Frequenz und stufenloser Drehzahlregelung sorgt für zusätzliche Energieeinsparungen. Außerdem werden durch den Einsatz einer wassergekühlten Spaltrohrpumpe niedrigere Schallpegel und höhere Effizienz erreicht

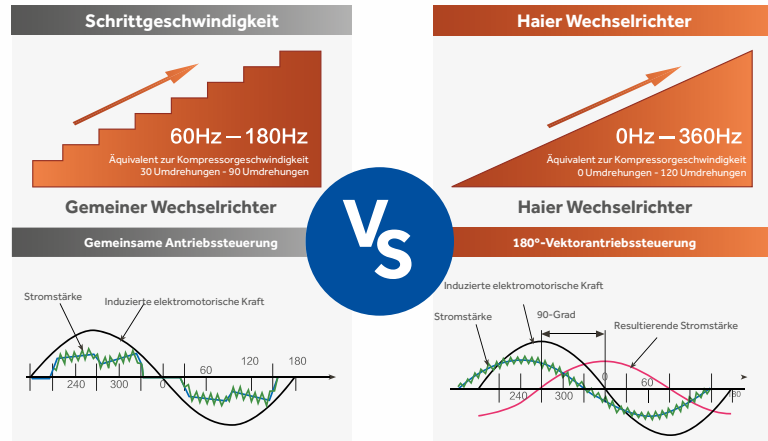

Hohe Zuverlässigkeit

Intelligente Gefrierschutztechnik

Unser Multisensor-Schutz wurde entwickelt, um ein Einfrieren des Wassersystems zu verhindern. Im Winter schaltet sich die Pumpe ein, wenn der Sensor feststellt, dass die Wassertemperatur unter 3 °C liegt, um ein Einfrieren des Wassersystems zu verhindern.

Der Durchflussschalter überwacht den Wasserdurchfluss und gibt Alarm, wenn er den Mindestdurchflusswert unterschreitet. Dadurch wird eine kontinuierliche Zuverlässigkeit gewährleistet, indem Probleme durch Einfrieren vermieden werden.



Intelligente Gefrierschutztechnik

Die Temperatur des austretenden Wassers reicht von 5 °C bis 60 °C und bietet den Benutzern ein angenehmes Kühlen und Heizen. Die Wasseraustrittstemperatur von 60 °C kann auch bei einer Außentemperatur von bis zu -25 °C aufrechterhalten werden (5kW-Einheit).

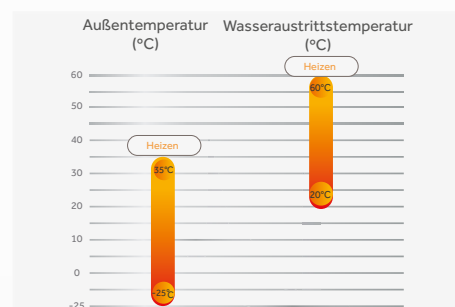

Komfort

Einfache Handhabung

Die Fernbedienung hat ein modernes weißes Finish mit Touchscreen, was das Gerät modern, rein und ästhetisch ansprechend macht. Dank der Hintergrundbeleuchtung und der intuitiven Symbole ist das Gerät einfach und leicht zu bedienen. Die eingebaute Wochenzeitschaltuhr ermöglicht eine vorprogrammierte automatische Steuerung und die Anzeige von Fehlercodes im Falle einer Störung sowie ein Protokoll für eine einfachere Wartung.



Spezifikationen

Super Aqua Monoblock



AU052FYCRA(HW)



AU082FYCRA(HW)



**AU112FYCRA(HW)
AU162FYCRA(HW)**

Modell			AU052FYCRA(HW)	AU082FYCRA(HW)	AU112FYCRA(HW)	AU162FYCRA(HW)
Heizen (A7/ W35)	Nennleistung	kW	5,00	7,80	11,0	16,00
	Leistungsaufnahme	kW	0,99	1,77	2,61	3,86
	COP	-	5,05	4,40	4,22	4,15
Heizen (A7/ W55)	Leistungsaufnahme	kW	5,00	7,01	9,99	14,01
	Leistungsaufnahme	kW	1,64	2,76	4,40	5,63
	COP	-	3,05	2,54	2,27	2,49
Raumheizung Durchschnittliches Klima Wasserausgang 35 °C	SCOP	-	4,59	3,87	4,35	4,00
	Energieklasse	-	A+++	A++	A++	A++
Raumheizung Durchschnittliches Klima Wasserausgang 55 °C	SCOP	-	3,32	2,90	3,20	3,09
	Energieklasse	-	A++	A+	A++	A+
Kühlen (A35/ W18)	Leistungsaufnahme	kW	5,00	7,00	13,50	16,00
	Leistungsaufnahme	kW	1,00	1,89	2,94	3,64
	EER	-	5,00	3,70	4,60	4,40
Kühlen (A35/ W7)	Leistungsaufnahme	kW	5,00	5,50	11,50	14,50
	Leistungsaufnahme	kW	1,56	2,34	3,83	4,92
	EER	-	3,20	2,35	3,00	2,95
Einsatzbereich Umgebungstemperatur	Heizen	°C	-25 ~ 35	-20 ~ 35	-20 ~ 35	-20 ~ 35
	Kühlen	°C	10 ~ 46	10 ~ 46	10 ~ 46	10 ~ 46
Wassertemperatur- bereich	Heizen	°C	25 ~ 60	20 ~ 55	20 ~ 55	20 ~ 55
	Kühlen	°C	5 ~ 20	5 ~ 20	5 ~ 20	5 ~ 20
Wasserdurchflussmenge		l/min	14,30	23,00	31,50	45,80
Kältetechnische Anschlüsse	fl./ gas.	Zoll	3/4	1	1	1
Kompressor	Anzahl	-	1			
	Typ	-	DC-Wechselrichter mit Doppeldrehung			
Kältemittel	Typ	-	R32			
	Ladung/CO ₂ - Äquivalent	kg/t	1/0,675	1,15 / 0,777	2,40 / 1,620	2,60 / 1,755
Netto-Abmessung		mm	920 × 765 × 372	950 × 965 × 370	950 × 1500 × 370	950 × 1490 × 370
Verpackungsmaß:	(BxHxT)	mm	1045 × 875 × 480	1010 × 1108 × 458	1010 × 1638 × 480	1010 × 1638 × 480
Netto-/Bruttogewicht		kg	69/80	87/97	145/157	145/157
Schalleistungspegel		dB(A)	61	64	67	68
Stromversorgung		-V/Hz	1, 220-240, 50/60	1, 220-240, 50/60	1, 220-240, 50/60	1, 220-240, 50/60
Maximaler Betriebsstrom		A	13,5	21,3	24,3	31,7
Empfohlener Sicherungsschalter		A	30	32	32	40
Zubehör	Kabelsteuerungen	/	YR-E27 (Standard)			
	Filter	/	Standard			

Hinweis:

- Die Effizienzdaten basieren auf EN14511.
- Wasseraustrittstemperatur; Außenlufttemperatur
- Die Schallpegelwerte werden in einem halbschalltoten Raum gemessen. Und die Schalleistungspegelwerte basieren auf der Messung der DIN EN2012 unter den Bedingungen der DIN EN14825.
- Die oben genannten Daten können ohne vorherige Ankündigung zur zukünftigen Verbesserung der Qualität und Leistung geändert werden.

Abmessungen – Super Aqua Monoblock

AU052FYCRA(HW)

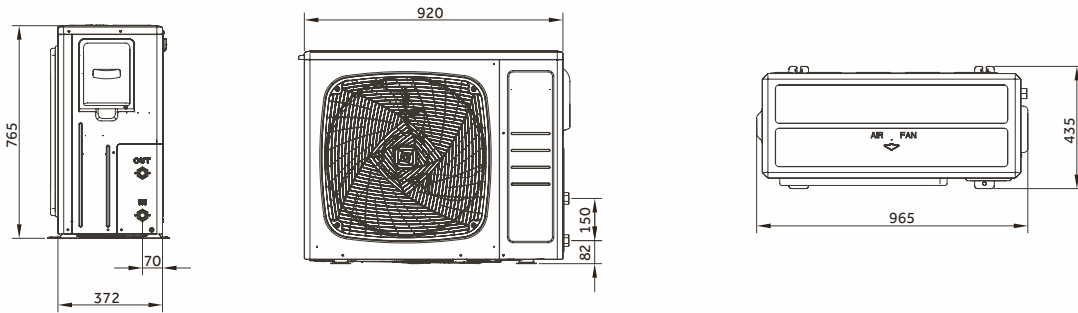

AU082FYCRA(HW)

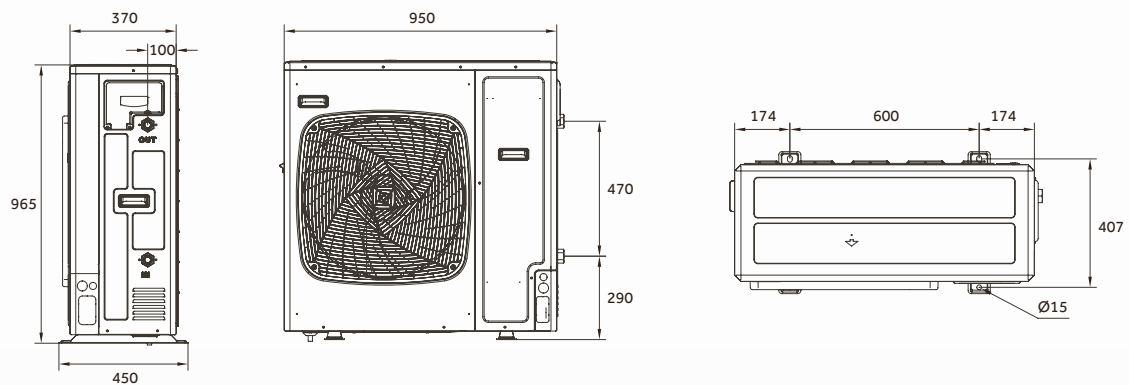

AU112FYCRA(HW)/AU162FYCRA(HW)

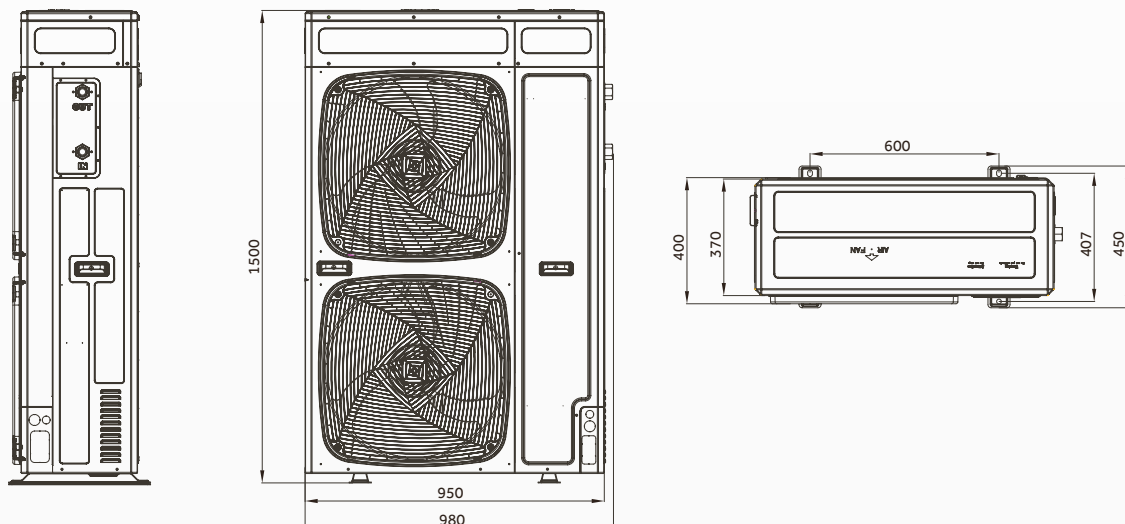



NEU
Super Aqua A2W
Wärmepumpe
Split

NEU

Luft-Wasser-Wärmepumpe – Split

Warum die Haier Split wählen?

Die Verwendung eines Split-Systems ermöglicht eine größere Flexibilität in der Position der Außeneinheit aufgrund längerer maximalen Rohrleitungslängen.

Eine Luft-Wasser-Wärmepumpe (AWHP) ist eine günstigere und nachhaltigere Art, einen Wohnraum zu heizen. Bei einer AWHP kommen 75% der Gesamtenergie aus einer vollständig erneuerbaren Quelle: Luft. Sie wird mit Strom betrieben, was eine nachhaltigere und billigere Alternative zu Gas ist. Für jedes Kilowatt Strom, das eine Wärmepumpe verbraucht, werden etwa 4 kW thermische Energie erzeugt, was sie wesentlich effizienter macht als einen Gas-/Öl-Brennkessel.

Dieses System eignet sich sowohl für die Raumheizung als auch für die Warmwasserversorgung.

Breite Anwendung

Die saisonale Energieeffizienzklasse für die Raumheizung beträgt bis zu A+++ sowohl bei 35°C als auch bei 55°C Wasseraustrittstemperatur.

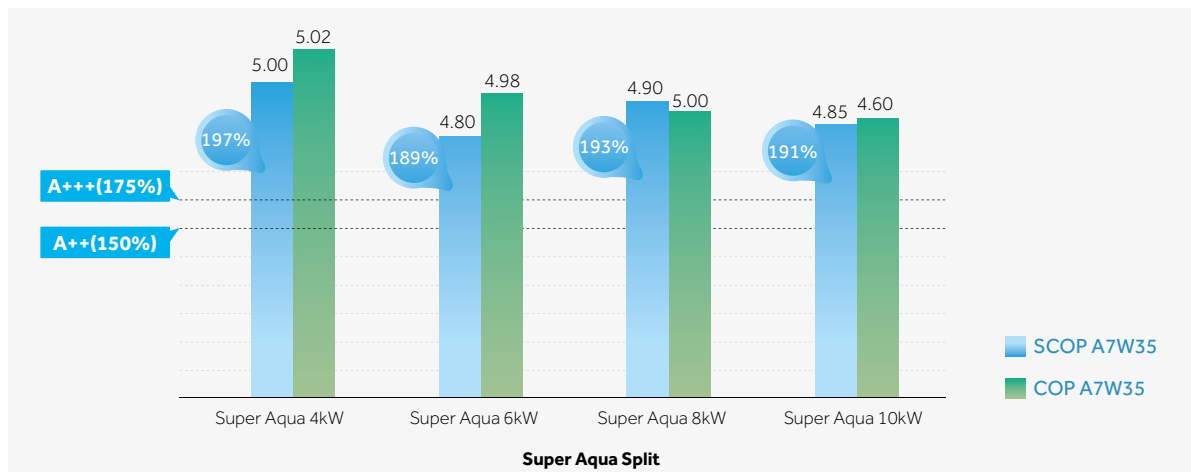

Hohe Wasseraustrittstemperatur

Haier Super Aqua ist sowohl für Fußbodenheizungen als auch für Heizkörper geeignet. Eine hohe Wasseraustrittstemperatur von 60°C ist auch bei Außentemperaturen von bis zu -14°C gewährleistet, ohne dass eine Zusatzheizung erforderlich ist.



Ultimativer Komfort

Reserveheizung

Wenn die Außentemperatur zu niedrig ist, kann die austretende Wassertemperatur nicht die eingestellte gewünschte Temperatur erreichen. In diesem Fall ist die eingebaute elektrische Reserveheizung so ausgelegt, dass sie die erforderliche Wasseraustrittstemperatur erreicht.

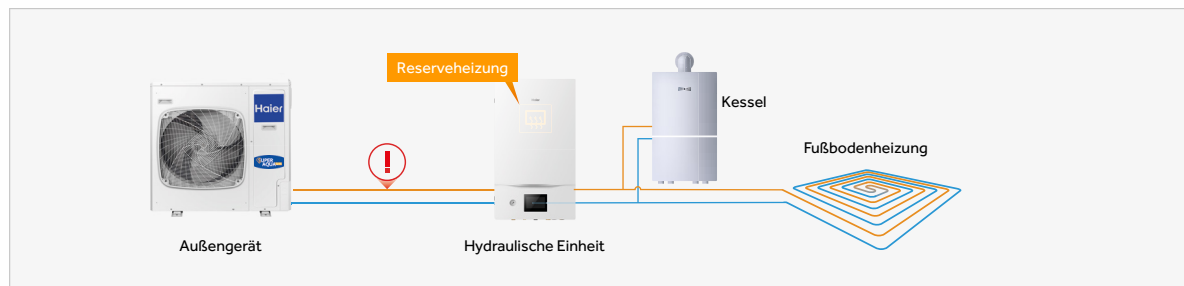

Hybride Verbindung

Super Aqua-Lösungen können Backup-Energien wie Gaskessel oder Solarthermie integrieren und so effizient wie möglich nutzen. Beispielsweise wählt das System im bivalenten Anschlussmodus einen Gaskessel unter -10° Umgebungstemperatur und schaltet bei Temperaturanstieg auf Luft-Wasser-Energie um, um die maximale Effizienz für Ihr System zu erreichen.

Wenn der Hybridanschluss ausgeschaltet ist, werden sowohl der Heizkessel als auch die Wärmepumpe automatisch gesteuert.

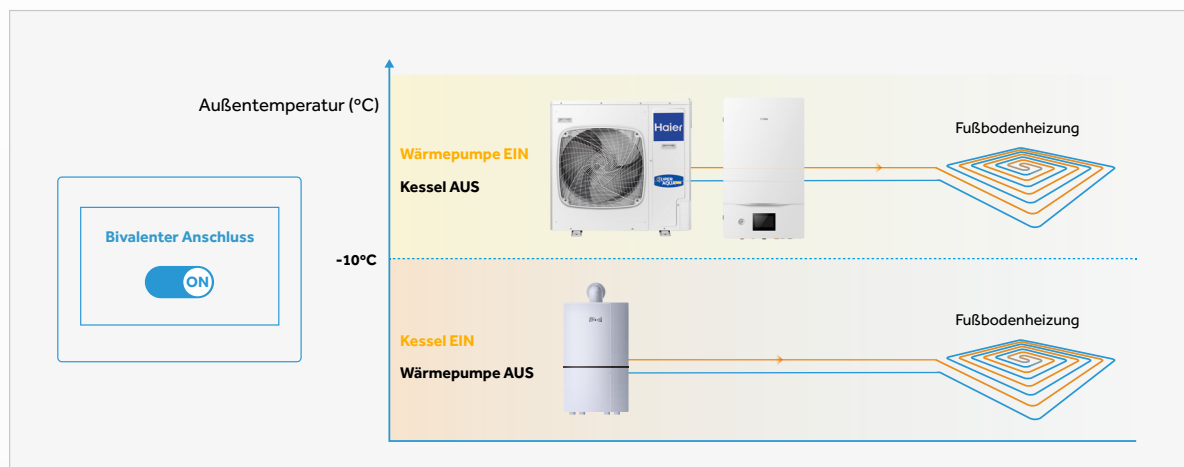

Notbetrieb

Sollte das System einmal ausfallen, garantiert der elektrische Warmwasserbereiter die erforderliche Wassertemperatur und gewährleistet gleichzeitig einen unterbrechungsfreien Betrieb. Beim Hinzufügen eines Hybridsystems wird auch jede andere Heizquelle wie ein Gaskessel in Betrieb genommen.

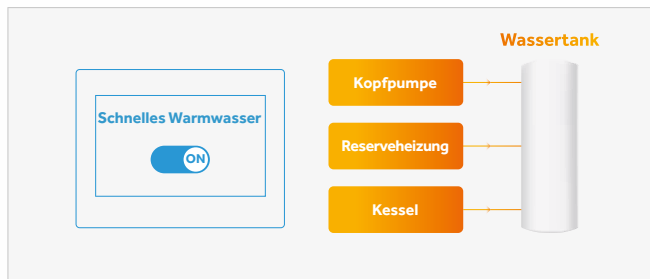

Schnelles Warmwasser

Wenn Fast DHW (schnelle Brauchwasserbereitung) aktiviert ist, wird die Reserveheizung oder die Zusatzheizungsquelle gleichzeitig mit der Wärmepumpe aktiviert, um den Einstellungspunkt des Warmwassers so schnell wie möglich zu erreichen.

Hinweis:

1. Nur gültig, wenn der Brauchwassermodus gewählt ist.
2. Die Verwendung einer Reserveheizung erlaubt ist oder ein Heizkessel angeschlossen ist.

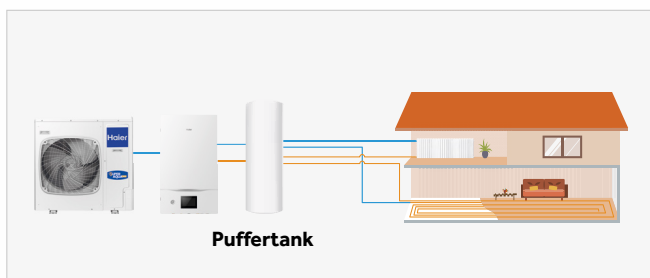

2-Zonen-Regelung

Bei unterschiedlichen Raumtemperaturanforderungen ist eine Zwei-Zonen-Temperaturregelung durch getrennte Heiz- oder Kühlkreise möglich. Einstellung und Aufrechterhaltung von zwei verschiedenen Wassertemperaturen für eine intelligente Steuerung und Energieeinsparung.

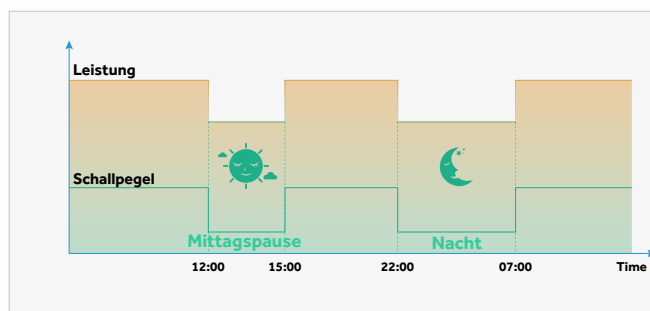

Ruhe-Modus

Der Ruhe-Modus kann mit der Timer-Funktion zusammenarbeiten. Um niedrige Geräuschpegel in ruhigen Zeiten wie der Nacht zu gewährleisten.

Um den perfekten Komfortstandard zu erreichen, muss die Wärme entsprechend den Bedürfnissen des Benutzers korrekt verwaltet werden. Super Aqua verfügt über Funktionen, die sicherstellen, dass die Leistung stets optimal ist, weil sie das System und die externen Bedingungen überwachen und genaue Regelungs-systeme beinhalten.

Klimakurven

Sowohl die Heiz- als auch die Kühlwassertemperaturen sind unter Berücksichtigung der Außentemperaturen optimal eingestellt, sowohl in puncto Komfort als auch Effizienz. Die Klimakurvenkonfiguration ermöglicht es dem System, sich an diese Außentemperaturschwankungen mit verschiedenen Temperaturprofilen anzupassen, die auf die Präferenzen des jeweiligen Nutzers angepasst sind.

Stabile Wassertemperatur

Die Kompressordrehzahl wird dank der Invertertechnologie präzise gesteuert, wodurch die Wassertemperatur im Vergleich zu Systemen ohne Inverter viel präziser reguliert wird..

Geräuscharm

Das schalldichte Material, das den Kompressor bedeckt, der bürstenlose DC-Lüftermotor und die abgeschirmte geräuscharme Wasserpumpe sorgen insgesamt für eine ruhige Leistung sowohl in Innen- als auch Außengeräten.

Ultimative Kontrolle



Einfache Handhabung

An der Vorderseite des Innengeräts befindet sich eine farbige 5-Zoll-Steuerung. Diese lässt sich über den Touchscreen und die intuitiven Symbole leicht bedienen. Darüber hinaus ist eine optionale kabelgebundene Steuerung erhältlich, die im Wohn- oder Schlafzimmer installiert werden kann.

Fehlerinformationen prüfen

Beim Auftreten von Fehlern kann der Servicetechniker nicht nur die aktuellen Fehler, sondern auch die historischen Fehleraufzeichnungen überprüfen, wodurch eine schnelle Fehlerbehebung ermöglicht wird.

Einfache BMS-Lösung von Drittanbietern

Das Innengerät verfügt über das MODBUS RTU-Kommunikationsprotokoll und kann direkt an ein BMS oder BAS eines Drittanbieters angeschlossen werden, ohne dass ein zusätzliches Modbus-Gateway erforderlich ist.



Systemparameter prüfen

Viele wichtige Parameter des Systems können über die Funktion „Systemstatus“ überprüft werden, einschließlich der Systemparameter, der Parameter der Innengeräte und der Parameter der Außengeräte. Diese Parameter sind hilfreich, um das System zu diagnostizieren und eine optimale Leistung zu gewährleisten.

Programme planen

Die Benutzer können Zeitplanprogramme erstellen – einschließlich der Benennung der Programme, der Ein- und Ausschaltung der Zeitschaltuhr, der Moduswahl, der Einstellung der Ausgangstemperatur und der Häufigkeit usw.

Sobald das Zeitplanprogramm eingestellt ist, wird das System automatisch gemäß dem voreingestellten Programm laufen.

Moduswahl

- 5 Einzelbetriebsarten: Kühlen, Heizen, AUTO, Brauchwasser und Pool
- 5 Kombinationen: Auto+Heizen, Auto+Kühlen, Kühlen+Brauchwasser Heizen+Brauchwasser Pool+Brauchwasser
- Voreinstellung Brauchwasser erste Priorität

Hinweis:

Der Kühlmodus kann während der Installation deaktiviert werden. Nur wenn dieser aktiviert ist, kann der Kühlmodus an der Modus-Zirkulation beteiligt sein; Der Poolmodus ist nur dann an der Modus-Zirkulation beteiligt, wenn die Poolfunktion verfügbar ist.

Hohe Zuverlässigkeit

Bequeme Installation und Wartung

Die Super Aqua-Reihe von Haier verfügt über zahlreiche Funktionen, welche die Installation und Wartung unserer Lösungen erleichtern. Von internen Komponenten bis zum Ausstattungsdesign fokussiert sich jedes einzelne Detail auf eine schnelle, effiziente Installation, die ihnen das perfekte Werkzeug für Ihre Aufgabe bietet.

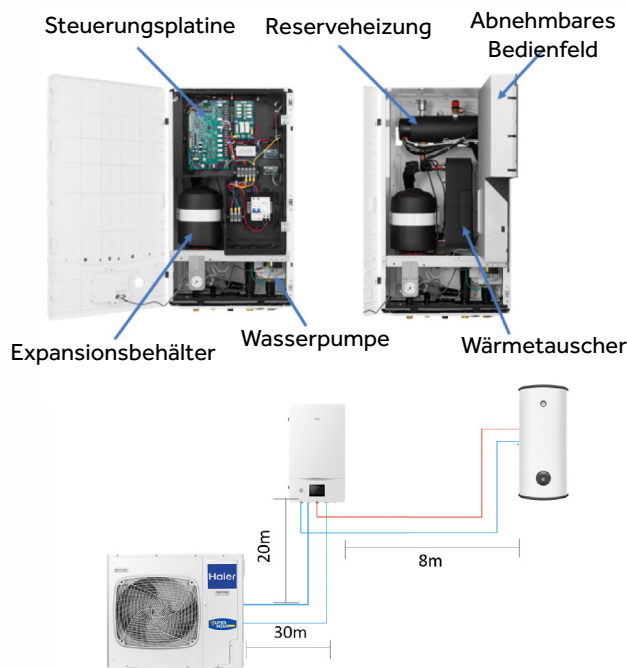

Mehrere Funktionen sind so aufeinander abgestimmt, dass ein perfektes Design für eine einfache Installation entsteht:

- Überwachung der Arbeitsparameter
- Konfigurierbare Brauchwasserpriorität und Modi
- Programmplan
- Leicht zugängliches Fehlerprotokoll
- Bequeme Verteilung der Komponenten
- Lange verfügbare Installationsabstände sowohl auf der Wasser- als auch auf der Kühlmittelseite
- Konfiguration mehrerer Systeme
- MODBus-fähig für eine einfache BMS-Konfiguration.

Sichere Leistung

Da die Haier Super Aqua Split Ihren täglichen Warmwasserbedarf decken wird, ist es wichtig, dass dieser absolut sicher ist. Mit Systemen, die sicherstellen, dass das Wasser vollkommen keimfrei ist, und Funktionen, die sich um die inneren Komponenten des Geräts und Ihr Zuhause kümmern, ist die Haier Super Aqua Split-Lösung eine sorgenfreie Option für Ihr Zuhause.

Sterilisationsmodus

Bei aktiviertem Sterilisationsmodus werden schädliche Keime abgetötet, indem das Wasser im Tank auf 70 °C erhitzt wird. Dies kann wöchentlich programmiert oder für festgelegte Zeiträume geplant werden.

Gefrierschutz

Das Gefrierschutzprogramm schützt die hydraulischen Teile vor Schäden. Wenn die Wassertemperatur länger als 10 Minuten unter 5 °C liegt, schaltet sich die Wärmepumpe zum Schutz der Anlage ein.

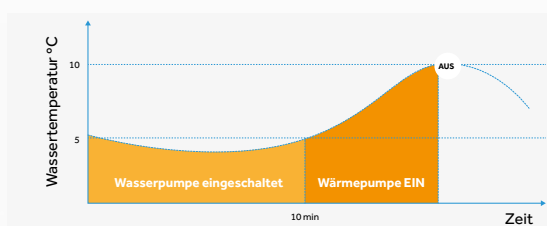

Rostschutz

Die Wasserpumpe läuft 60 Sekunden lang, wenn sie länger als 24 Stunden inaktiv ist. Dies stellt sicher, dass das Wasser nicht über längere Zeiträume hinweg steht, was die Gefahr von Rostbildung verringert.

Smart Grid-Kompatibilität

Moderne Energieunternehmen integrieren Smart-Grid-Funktionen in ihre Stromnetze. Dieses System sendet ein Signal an alle angeschlossenen Geräte, was Informationen über die Energiekosten in Echtzeit überträgt. Geräte, die mit dieser Funktion kompatibel sind, können dann ihr Verhalten anpassen, um Einsparungen zu optimieren.

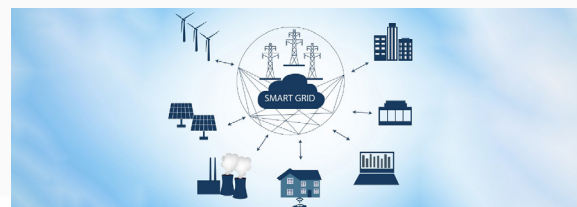

Spezifikationen

Super Aqua Split



**AW042SSCHA
AW062SSCHA**



**AW082SNCHA
AW102SNCHA**



**HU062WAMNA
HU102WAMNA**



HW-WA101DBT (optional)

Modell			Super Aqua S 4	Super Aqua S 6	Super Aqua S 8	Super Aqua S 10
Heizung (LWT 35 °C / OAT 7 °C)	Leistung	kW	4,00	6,00	8,00	10,00
	Stromeingang	kW	0,80	1,20	1,60	2,17
	COP	W/W	5,02	4,98	5,00	4,60
Heizung (LWT 55 °C / OAT 7 °C)	Leistung	kW	4,00	6,00	8,00	10,00
	Stromeingang	kW	1,49	2,18	2,82	3,66
	COP	W/W	2,69	2,75	2,84	2,73
Raumheizung Durchschnittliches Klima Wasserausgang 35 °C	SCOP	-	5,00	4,80	4,90	4,85
	ns	%	197	189	193	191
	Energieklasse	-	A+++	A+++	A+++	A+++
Raumheizung Durchschnittliches Klima Wasserausgang 55 °C	SCOP	-	3,45	3,38	3,32	3,30
	ns	%	135	132	130	129
	Energieklasse	-	A++	A++	A++	A++
Kühlen (LWT 18 °C / HA FER 35 °C)	Leistung	kW	4,00	6,00	8,00	10,00
	Stromeingang	kW	0,85	1,26	1,90	2,50
	EER	W/W	4,70	4,75	4,20	4,00
Kühlung (LWT 7 °C / OAT 35 °C)	Leistung	kW	4,00	6,00	8,00	9,00
	Stromeingang	kW	1,29	1,97	2,63	3,00
	EER	W/W	3,10	3,05	3,04	3,00
Innengerät			HU062WAMNA	HU062WAMNA	HU102WAMNA	HU102WAMNA
Austrittendes Wasser Temperaturbereich	Heizen	°C	15-60	15-60	15-60	15-60
	Kühlen	°C	5-25	5-25	5-25	5-25
Schalleistungspegel		dB(A)	42	42	42	42
Kapazität der elektrischen Zusatzheizung Kapazität des Ausdehnungsgefäßes	Leistung	kW	1+3	1+3	1+3	1+3
	Ebenen	-	3	3	3	3
Pumpe	Typ	-	Variable Geschwindigkeit	Variable Geschwindigkeit	Variable Geschwindigkeit	Variable Geschwindigkeit
	Stromeingang	W	75	75	75	75
Wasserdurchflussmenge		L/min	11,5	17	23	28,7
Anschluss der Wasserleitung	Einfluss/Ausfluss	Zoll	R 1	R 1	R 1	R 1
	Flüssigkeit	mm(Zoll)	6,35 (1/4)	6,35 (1/4)	9,52 (3/8)	9,52 (3/8)
Rohrdurchmesser	Gas	mm(Zoll)	15,88 (5/8)	15,88 (5/8)	15,88 (5/8)	15,88 (5/8)
Netto-Abmessung	(BxHxT)	mm	480 × 850 × 310	480 × 850 × 310	480 × 850 × 310	480 × 850 × 310
Verpackungsmaß:	(BxHxT)	mm	580 × 1020 × 460	580 × 1020 × 460	580 × 1020 × 460	580 × 1020 × 460
Netto-/Bruttogewicht		kg	41 / 53	41 / 53	43 / 55	43 / 55
Stromversorgung		-V/Hz	1/220-240/50/60	1/220-240/50/60	1/220-240/50/60	1/220-240/50/60
Maximaler Betriebsstrom		A	20	20	20	20
Eingebauter Sicherungsschalter		A	63	63	63	63
Außengerät			AW042SSCHA	AW062SSCHA	AW082SNCHA	AW102SNCHA
Betrieb im Freien Temperaturbereich	Kühlen	°C	10-48	10-48	10-48	10-48
	Heizen	°C	-25-35	-25-35	-25-35	-25-35
Kompressor	Menge	-	1	1	1	1
	Typ	-	DC-Wechselrichter doppelte Rotation R32	DC-Wechselrichter doppelte Rotation R32	DC-Wechselrichter doppelte Rotation R32	DC-Wechselrichter doppelte Rotation R32
		-				
Kältemittel	Ladung/CO2-Äquivalent	kg/T	1,2 / 0,81	1,2 / 0,81	1,6 / 1,08	1,6 / 1,08
	Flüssigkeit	mm(Zoll)	6,35 (1/4)	6,35 (1/4)	9,52 (3/8)	9,52 (3/8)
Rohrdurchmesser	Gas	mm(Zoll)	15,88 (5/8)	15,88 (5/8)	15,88 (5/8)	15,88 (5/8)
		m	30	30	50	50
Maximale Länge der Kältemittelleitung		m	20	20	30	30
Maximaler Höhenunterschied zwischen ODU und IDU		m	10	10	10	10
Rohrlänge ohne Aufpreis		m	20	20	38	38
Nachfüllmenge Kältemittel		g/m	44	45	49	53
Schallleistungspegel		dB(A)	58	61	65	68
Netto-Abmessung	(BxHxT)	mm	920 × 760 × 372	920 × 760 × 372	950 × 965 × 370	950 × 965 × 370
Verpackungsmaß:	(BxHxT)	mm	1050 × 980 × 500	1050 × 980 × 500	1030 × 1090 × 480	1030 × 1090 × 480
Netto-/Bruttogewicht		kg	55 / 67	55 / 67	76 / 86	76 / 86
Stromversorgung		-V/Hz	1/220-240/50	1/220-240/50	1/220-240/50	1/220-240/50
Maximaler Betriebsstrom		A	12,5	13,0	19,0	22,0
Empfohlener Sicherungsschalter		A	16,0	16,0	25,0	32,0
Externer angeschlossener Controller					HW-WA101DBT (Optional)	

„Hinweis:

- Gemäß DIN EN14511, DIN EN14825 (EU) und Nr. 811/2013(EU).
- W: Wasseraustrittstemperatur; A: Außenlufttemperatur
- Die Schallpegelwerte werden in einem halbschalltoten Raum gemessen. Und die Schalleistungspegelwerte basieren auf der Messung der DIN EN2102-1 unter den Bedingungen der DIN EN14825.
- Die oben genannten Daten können ohne vorherige Ankündigung zur zukünftigen Verbesserung der Qualität und Leistung geändert werden.

Outline dimension - Super Aqua Split

HU062/102WAMNA

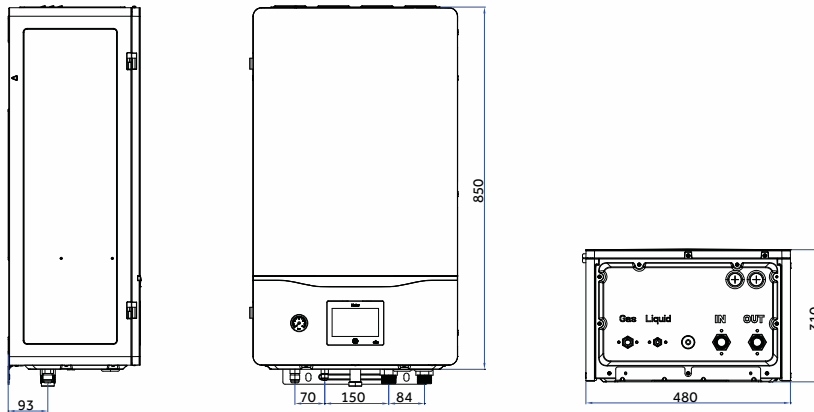

AW082/102SNCHA

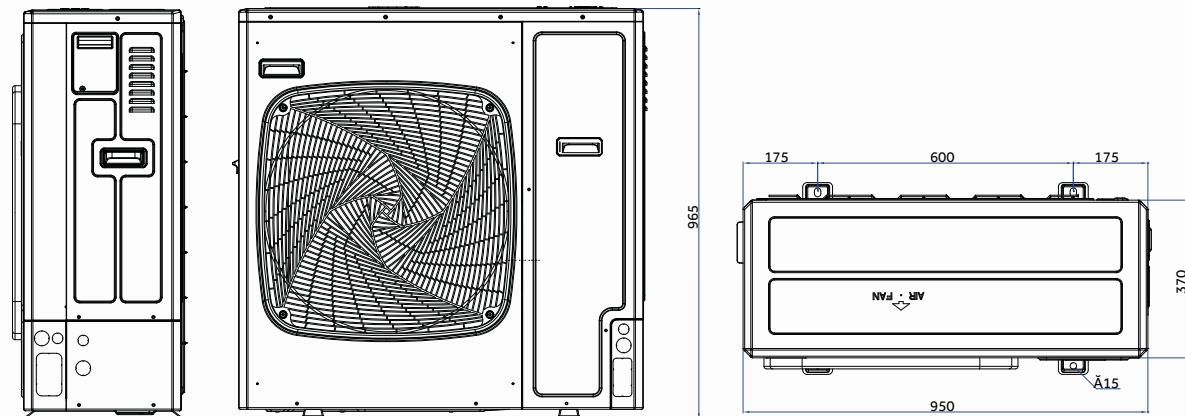

AW042/062SSCHA

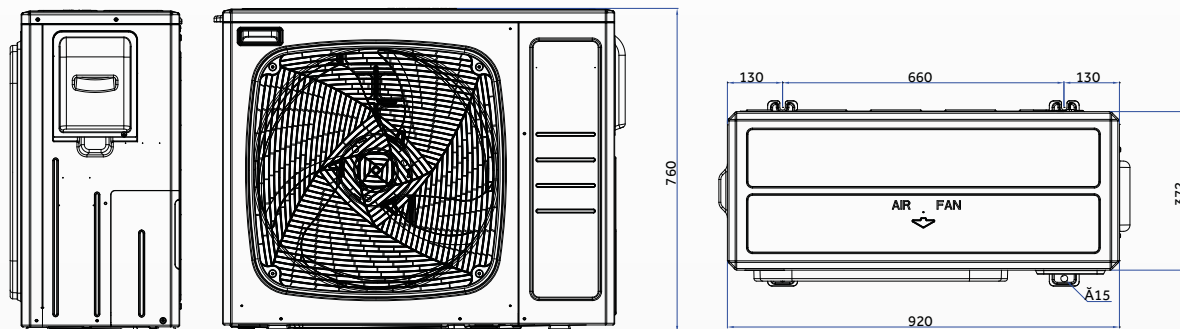



Brauchwasser- Wärmepumpen

Was ist eine Brauchwasser-Wärmepumpe?



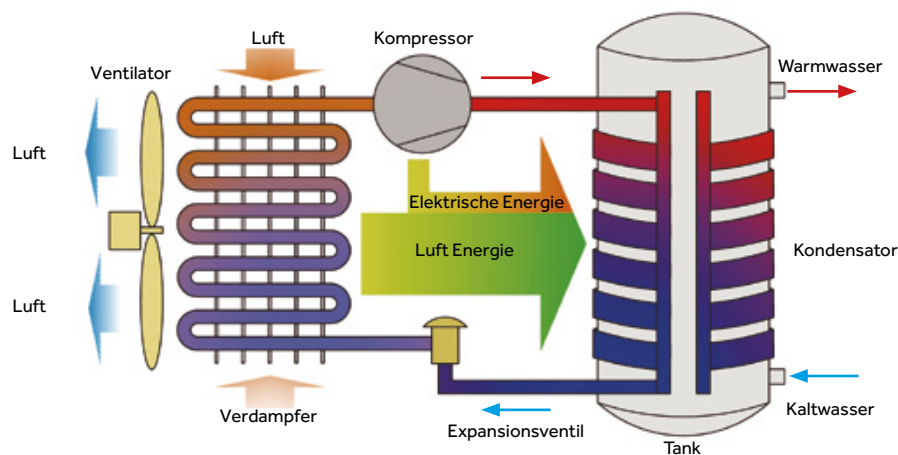

Unser Angebot an Brauchwasser-Wärmepumpen bietet eine direkte Lösung für Ihren Warmwasserbedarf. Sie kombiniert die erneuerbare Energie einer aerothermischen Quelle mit einer Speicherkapazität von 80 bis 300 Litern, so dass es für eine Vielzahl von Anwendungen geeignet ist, die von kleinen Häusern bis hin zu leichten Gewerbebetrieben reichen. Dieses System liefert Brauchwarmwasser zu einem Bruchteil der Kosten älterer Technologien, und bei der Installation werden nur Wasserleitungen verlegt, sodass es sich für die einfache und bequeme Erneuerung früherer Warmwasseranlagen eignet.

So funktioniert es



Um das Konzept von Wärmepumpen zu verstehen, stellen Sie sich einen Kühlschrank vor, der umgekehrt funktioniert. Während ein Kühlschrank einem geschlossenen Raum Wärme entzieht und diese an die Umgebungsluft abgibt, entzieht eine Brauchwasser-Wärmepumpe der Umgebungsluft Wärme und überträgt sie auf Wasser in einem geschlossenen Tank.

Ein Kältemittel (R134A) ändert seinen Zustand durch Kompressions- und Expansionszyklen, wobei es die Wärme der Luft bei niedriger Temperatur aufnimmt und sie an das Brauchwasser bei höherer Temperatur abgibt.

Monoblock		Split	
	 HP80M5 HP110M5 HP150M5		
	 HP200M3 HP250M3 HP250M3 C	 HP200S1 HP300S1	

Kondensatorkonstruktion

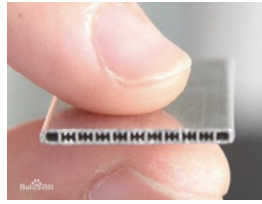

Mikrokanalkondensator

Der Mikrokanalkondensator hat eine größere Kontaktfläche für eine bessere Wärmeübertragungsleistung und einen geringeren Kältemittelverbrauch.



Bodenspule

Eine zusätzliche Spule am Boden des Tanks vergrößert die Wärmeabgabefläche, um mehr Warmwasser zu liefern, und trägt zu einer besseren Effizienz bei.

Kondensatormikrokanal vs. Rohrschlange



Mehrkanaliges Design

Jedes Teil eines Mikrokanalkondensators hat 18 Mikrokanäle, die im Vergleich zu den einkanaligen Rohrschlangen viel mehr Kontaktfläche bieten.



Titan-Aluminium-Legierung für bessere Korrosions- und Hitzebeständigkeit

Mikrokanal: 1500 Stunden Salzsprühetest
Rohrschlange: 200 Stunden Salzsprühetest

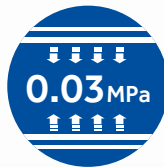

Reduziert den Druckverlust, was die Kompressionseffizienz um 6% verbessert

Mikrokanal: Druckabfall 0,03 MPa
Rohrschlange: Druckabfall 0.15 MPa

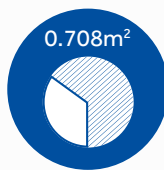
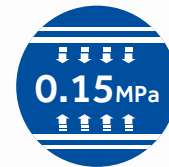

Größere Kontaktfläche verbessert die Wärmeübertragungseffizienz um 30 %

Mikrokanal: Kontaktfläche 0,708 m²
Rohrschlange: Kontaktfläche 0,236 m²

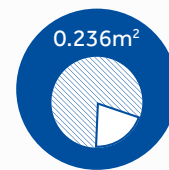

Leistungskurve

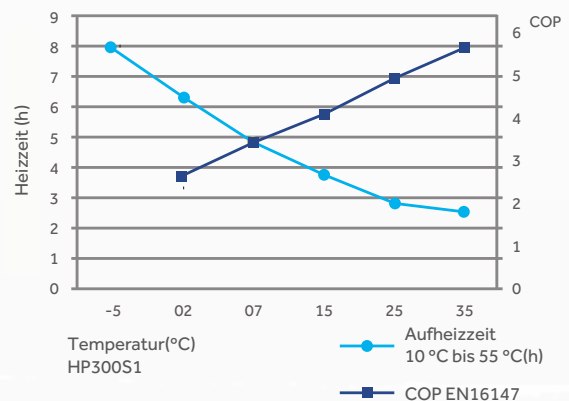
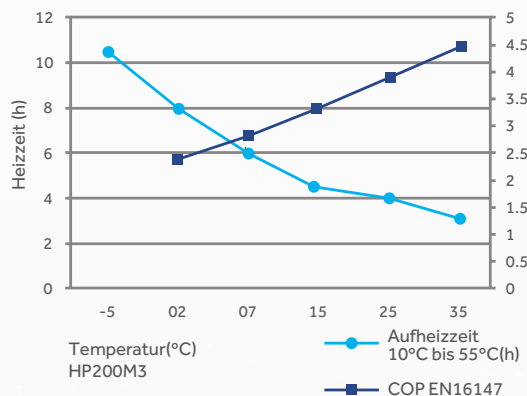

Bedienfeld-Monoblock

5" LED-Display mit einfacher und benutzerfreundlicher Touch-Bedienung ermöglicht den Zugriff auf die 4 Arbeitsmodi

AUTOMode

Die Wärmepumpe arbeitet vorrangig mit der elektrischen Heizung als Backup.

ECOMode

Die Wärmepumpe nutzt Off-Peak-Strom, um die Kosten zu minimieren.

BOOSTmode

Die Wärmepumpe und die elektrische Heizung laufen gleichzeitig an, um so schnell wie möglich Warmwasser zu liefern.

VACATIONmode

Das Gerät bleibt während des Urlaubs im Standby-Modus und startet dann im Automatikmodus, um einen Tag vor der Rückkehr aus dem Urlaub ausreichend heißes Wasser zu bereiten.



HP200M3
HP250M3
HP250M3C

Bedienfeld-Split

5" LED-Display mit einfacher und benutzerfreundlicher Touch-Bedienung ermöglicht den Zugriff auf die 5 Arbeitsmodi

AUTOMode

Die Wärmepumpe arbeitet vorrangig mit der elektrischen Heizung als Backup.

ECOMode

Die Wärmepumpe arbeitet rund um die Uhr, die elektrische Heizung jedoch nur außerhalb der Spitzenzeiten.

ECOMode+

Sowohl die Wärmepumpe als auch die elektrische Heizung arbeiten nur außerhalb der Spitzenlastzeiten.

VACATIONmode

Das Gerät bleibt während des Urlaubs im Standby-Modus und startet dann im Automatikmodus, um einen Tag vor der Rückkehr aus dem Urlaub ausreichend heißes Wasser zu bereiten.

BOOSTmode

Die Wärmepumpe und die elektrische Heizung arbeiten gleichzeitig, um schnell Warmwasser zu liefern.



HP200S1
HP300S1



HP80M5
HP110M5
HP150M5

Monoblock



Einfache Montage

Plug and Play wie elektrischer Warmwasserbereiter, einfach zu installieren und auszutauschen.



Ökostrom

Arbeitet bei niedrigen Tarifstunden, um die Stromkosten zu senken



Mikrokanalkondensator

Der Mikrokanalkondensator hat eine größere Kontaktfläche für eine bessere Wärmeübertragungsleistung und einen geringeren Kältemittelverbrauch.



Schnelles Aufheizen

Der leistungsstarke Kompressor ermöglicht schnelleres Aufheizen.



Schlanke Gehäuse

Das schlanke Gehäuse spart Platz.

Komfort

- ◆ Multimodus-Funktionalität einschließlich Eco, Boost, Auto, Anti-Legionellen und Urlaub
- ◆ Zusätzliches Heizelement
- ◆ Timer-Steuerung für Spitzenleistungseinstellungen
- ◆ Warmwasservolumenanzeige

Effizienz und Energieeinsparung

- ◆ COP@7°C = 2,7 (HP80M5/HP110M5)
- ◆ Geräuschpegel ≤ 50 dB(A)
- ◆ Arbeitstemperatur: -7 °C~45 °C
- ◆ Mikrokanalkondensator

Qualität

- ◆ Magnesiumanodenschutz
- ◆ Titan-Emaillier-Stahltank
- ◆ 50 mm PUF-Isolierung

Design

- ◆ LED-Display mit Berührungssteuerung
- ◆ Off-Peak-Leistung



ABT



Smart Boost



Eco Comfort



Smart Vacation



Frostschutzmittel

Modell	A	B	C	D	E	F
HP80M5	492	140	1170	538	159	362
HP110M5	492	140	1320	538	159	362
HP150M5	492	140	1680	538	159	470

Einheit: mm

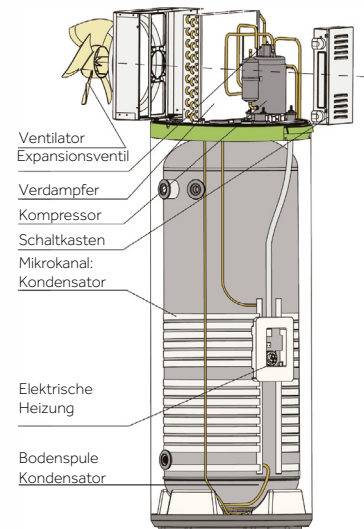
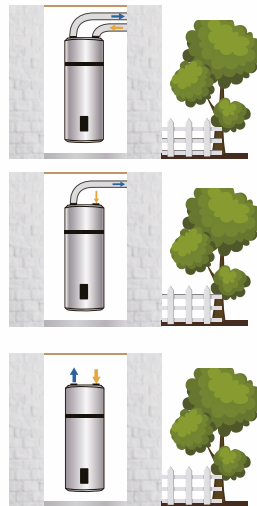
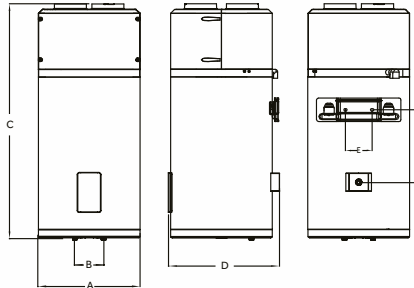

Modell	HP80M5	HP110M5	HP150M5
Installation	Wandmontage, vertikal	Wandmontage, vertikal	Wandmontage, vertikal
Tankvolumen (l)	80	102	149
Nennspannung/ Frequenz (V/Hz)	220-240V/50Hz	220-240V/50Hz	220-240V/50Hz
Tank-Nenndruck (bar)	8	8	8
Korrosionsschutz	Magnesium-Anode	Magnesium-Anode	Magnesium-Anode
Wasserdichte-Klasse	IPX4	IPX4	IPX4
Zusammengesetztes System			
Elektrische Reserveleistung (W)	1200	1200	1200
Durchschnittliche Leistungsaufnahme – nur Wärmepumpe (W)	240	240	240
Maximale Leistungsaufnahme – nur Wärmepumpe (W)	350	350	350
Maximale Leistungsaufnahme (W)	1550	1550	1550
Standard-Temperatureinstellung (°C)	55	55	55
Temperatureinstellbereich mit Heizung (°C)	35-75	35-75	35-75
Temperatureinstellbereich nur Wärmepumpe (°C)	35-65	35-65	35-65
Kältemittelart / Gewicht (kg)	R134a/0.45	R134a/0.45	R134a/0.46
Geräuschleistung dB(A)	50	50	50
Betriebstemperatur – nur Wärmepumpe (°C)	-7-45	-7-45	-7-45
Betriebstemperatur – System (°C)	-7-45	-7-45	-7-45
Leistung			
Art der Entnahme	Außenbereich	Außenbereich	Außenbereich
COP@7 °C (EN16147)	2,72	2,64	3,14
COP@14 °C (EN16147)	3,17	3,19	3,58
Aufheizzeit (h) (@7 °C)	4h58	6h35	10h29
Aufheizzeit (h) (@14 °C)	4h09	5h23	8h28
Abstichzyklus (EN16147)	M	M	L
Maximal nutzbare Warmwassermenge (L) V40 (EN16147)	102,5	132,6	193
Energie-Effizienzklasse für die Warmwasserbereitung (ERP)	A+	A+	A+
Abmessungen und Verbindungen			
Anschluss des Wasserauslasses	G1/2 "M	G1/2 "M	G1/2 "M
Wasserzulauf & Abflussanschluss	G1/2 "M	G1/2 "M	G1/2 "M
Anschluss Sicherheitsventil	G1/2 "M	G1/2 "M	G1/2 "M
Produktabmessungen (BxHxT) (mm) Tankeinheit/externe Einheit	537 x 1170 x 492	537 x 1320 x 492	492 x 537 x 1680
Verpackungsmaße (BxHxT) (mm) Tankeinheit/externe Einheit	587 x 1247 x 587	587 x 1397 x 587	587 x 587 x 1894
Bruttogewicht (kg)	59	64	89
Nettogewicht (kg)	51	55	67
Lademenge 40HQ	160	80	80



HP200M3
HP250M3
HP250M3C

Monoblock



PV (nur M3C)

In Kombination mit Photovoltaikanlagen können Sie das Gerät so einstellen, dass der Stromverbrauch optimiert wird.



Einfache Montage

Plug and Play wie elektrischer Warmwasserbereiter, einfach zu installieren und auszutauschen.



Ökostrom

Arbeitet zu niedrigen Tarifstunden, um die Stromkosten zu senken.



Mikrokanalkondensator

Der Mikrokanalkondensator hat eine größere Kontaktfläche für eine bessere Wärmeübertragungsleistung und einen geringeren Kältemittelverbrauch.



Schnelles Aufheizen

Der leistungsstarke Kompressor ermöglicht schnelleres Aufheizen.



Schlankes Gehäuse

Das schlanke Gehäuse spart Platz.

Hohe Effizienz/Wirtschaftlichkeit

- ◆ A+ Energieklasse
- ◆ COP bis zu 3.56
- ◆ Mehrere Energiequellen möglich (nur HP250M3C)
- ◆ Hochleistungskompressor
- ◆ Mikrokanalkondensator
- ◆ 50 mm PUF-Isolierung
- ◆ Off-Peak-Einstellung des Timers
- ◆ ECO-Modus – Wassererwärmung nur mit Wärmepumpe
- ◆ Urlaubsmodus – für optimale Systemauslastung

Einfache Installation

Unsere Monoblock Brauchwasser-Wärmepumpe lässt sich leicht installieren und ersetzt einen herkömmlichen elektrischen Speicher-Wassererhitzer. Im Vergleich zu einer Split-Brauchwasser-Wärmepumpe ist ein Monoblock flexibler bei der Installation.

Wenn ein Monoblock Orten wie Kellern installiert wird, bietet er Vorteile bei der Kühlung und Entfeuchtung.

Gesundheit

Alle 7 Tage erhöht die ABT-Funktion die Wassertemperatur im Tank auf 65 °C, um den Innentank mit dieser automatischen Antibakterien-Technologie zu desinfizieren und sauberes, gesundes Wasser zu gewährleisten.



ABT



Automatische
Abtattung



Gefrierschutz



Eco Comfort



Smart Boost



Kanalinstallation



Smart Vacation

Modell	A	B	C	D	E	F
HP200M3	629	270	980	1692	-	180
HP250M3	629	270	1275	1987	-	180
HP250M3C	629	270	1275	1987	590	180

Einheit:MM

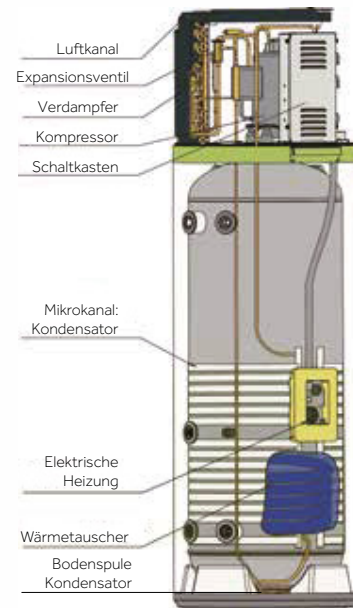
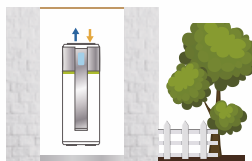
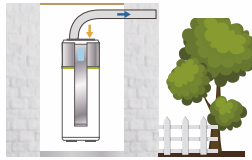
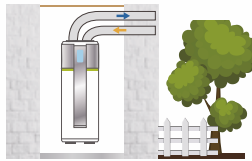
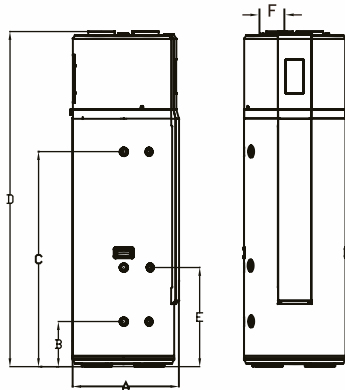

Modell	HP200M3	HP250M3	HP250M3C
Tank			
Tankvolumen (L)	195	246	240
Nennspannung/ Frequenz (V/Hz)	230V/50Hz	230V/50Hz	230V/50Hz
Tank-Nenndruck (bar)	7	7	7
Extra Austauschdesign / Fläche	Nein	Nein	1 m ²
Korrosionsbeständig	Magnesium-Anode	Magnesium-Anode	Magnesium-Anode
Leistung			
Art der Entnahme	Umgebung / Außenbereich	Umgebung / Außenbereich	Umgebung / Außenbereich
COP@7 °C (EN16147)	3,04	3,02	3,10
COP@15 °C (EN16147)	3,39	3,41	3,56
Abstichzyklus (EN16147)	L	L	L
Elektrische Reserveleistung (W)	1500	1500	1500
Durchschnittliche Leistungsaufnahme – nur Wärmepumpe (W)	495	495	495
Maximale Leistungsaufnahme – nur Wärmepumpe (W)	625	625	625
Maximale Leistungsaufnahme (W)	2125	2125	2125
Standby-Leistungsaufnahme/ Pes(W)	27	27	27
Vmax	224	311	332
Aufheizzeit (h) (@7 °C)	5h30	7h21	6h55
Aufheizzeit (h) (@15 °C)	4h41	6h10	6h
Standard-Temperatureinstellung (°C)	55	55	55
Temperatureinstellbereich mit Heizung (°C)	35-75	35-75	35-75
Temperatureinstellbereich nur Wärmepumpe (°C)	35-65	35-65	35-65
Kältemittelart / Gewicht (kg)	R134a/0,9	R134a/0,9	R134a/0,9
Geräuschleistung dB(A)	57	58	59
Betriebstemperatur – System (°C)	-7-45	-7-45	-7-45
Abmessungen und Verbindungen			
Produktabmessungen (BxHxT) (mm) Tank	629 x 1692 x 600	629 x 1987 x 600	629 x 1987 x 600
Abmessungen der Verpackung (BxHxT) (mm) Tank	695 x 1940 x 736	695 x 2250 x 736	695 x 2250 x 736
Bruttogewicht (kg)-Tank/externe Einheit	103	116	132
Nettogewicht (kg)-Tank/externe Einheit	91	102	119
Lademenge 40HQ	51	51	51



HP200S1
HP300S1

Split



Mikrokanalkondensator

Der Mikrokanalkondensator hat eine größere Kontaktfläche für eine bessere Wärmeübertragungsleistung und einen geringeren Kältemittelverbrauch.



Schnelles Aufheizen

Der leistungsstarke Kompressor ermöglicht schnelleres Aufheizen.



Ökostrom

Arbeitet zu niedrigen Tarifstunden, um die Stromkosten zu senken.

Effizienz und Energieeinsparung

- A+ Energieklasse
- COP ist bis zu 3.8
- Hochleistungskompressor
- Mikrokanalkondensator
- 50 mm PUF-Isolierung
- Off-Peak-Einstellung des Timers
- ECO-Modus – Wassererwärmung nur mit Wärmepumpe
- Urlaubsmodus – für optimale Systemauslastung

Großes Fassungsvermögen für Warmwasser

- 200L und 300L Fassungsvermögen
- Das maximale Volumen von nutzbarem Warmwasser (L) V40 (EN16147) beträgt bis zu 382L (HP300S1).
- Hochleistungs-Wärmepumpenkompressor
- Die maximale Wassertemperatur mit der Wärmepumpe allein beträgt bis zu 65°C

Schnelles Heizen

- 2150W elektrisches Heizelement
- Im Boost-Modus arbeiten die Wärmepumpe und der elektrische Heizstab zusammen, um schnell Warmwasser zu bereiten.



ABT



Automatische
Abtaugung



Frostschutz-
mittel



Hohe Effizienz



Smart Boost



Geräuscharmer
Betrieb



Smart Vacation

CE CB



Modell	A1	B1	C1	D1
HP200S1	1765	512	522	1270
HP300S1	1795	600	610	1242

Einheit:MM

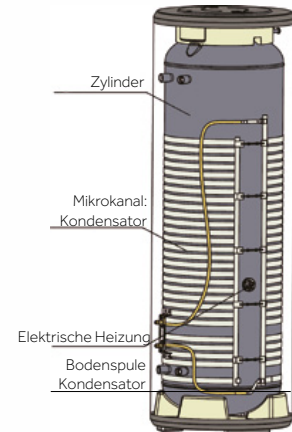
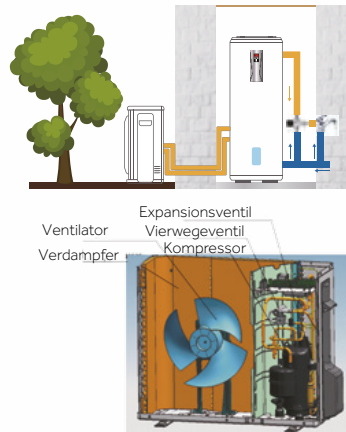
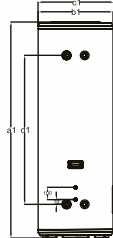
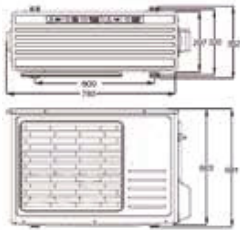

Modell	HP200S1	HP300S1
Modell (Tankinheit)	TS200HE-S1	TS300HE-S1
Modell (externe Einheit)	UE1.0-S1	UE1.5-S1
Tankvolumen (L)	195	293
Nennspannung/ Frequenz (V/Hz)	230V/50Hz	230V/50Hz
Tank-Nenndruck (bar)	8,5	8,5
Korrosionsschutz	Magnesium-Anode	Magnesium-Anode
Wasserdichte-Klasse	IPX4	IPX4
Zusammengesetztes System		
Elektrische Reserveleistung (W)	2150	2150
Durchschnittliche Leistungsaufnahme – nur Wärmepumpe (W)	665	850
Maximale Leistungsaufnahme – nur Wärmepumpe (W)	1000	1350
Maximale Leistungsaufnahme (W)	3150	3500
Standard-Temperatureinstellung (°C)	55	55
Temperatureinstellbereich mit Heizung (°C)	35-75	35-75
Temperatureinstellbereich nur Wärmepumpe (°C)	35-65	35-65
Kältemittelart / Gewicht (kg)	R134a/1.3	R134a/1.5
Geräuschleistung dB(A)	64	64
Betriebstemperatur – nur Wärmepumpe (°C)	-7-45	-7-45
Betriebstemperatur – System (°C)	-7-45	-7-45
Leistung		
Art der Entnahme	Außenbereich	Außenbereich
COP@7 °C (EN16147)	3,09	3,2
COP@14 °C (EN16147)	3,54	3,8
Aufheizzeit (h) (@7 °C)	4h03	4h49
Aufheizzeit (h) (@14 °C)	3h32	3h49
Abstichzyklus (EN16147)	L	XL
Leistungsaufnahme im Bereitschaftszustand/ Pes(W) (@7 °C)	28	29
Maximal nutzbare Warmwassermenge (L) V40 (EN16147)	245,1	382,6
Energie-Effizienzklasse für die Warmwasserbereitung (ERP)	A+	A+
Abmessungen und Verbindungen		
Anschluss des Wasserauslasses	G3/4" F	G3/4" F
Wasserzulauf & Abflussanschluss	G3/4" F	G3/4" F
Anschluss Sicherheitsventil	G3/4" F	G3/4" F
Produktabmessungen (BxHxT) (mm) Tankinheit/externe Einheit	1765/899 x 352/681 x 544/512	1795/899 x 352/681 x 632/600
Verpackungsmaße (BxHxT) (mm) Tankinheit/externe Einheit	1927/960 x 425/735 x 676/636	1958/960 x 425/735 x 737/696
Bruttogewicht (kg)	89/44	112/48
Nettogewicht (kg)	77/41	98/44
Lademenge 40HQ	60	51

Anschluss an Sonnenkollektoren (HP250M3C)

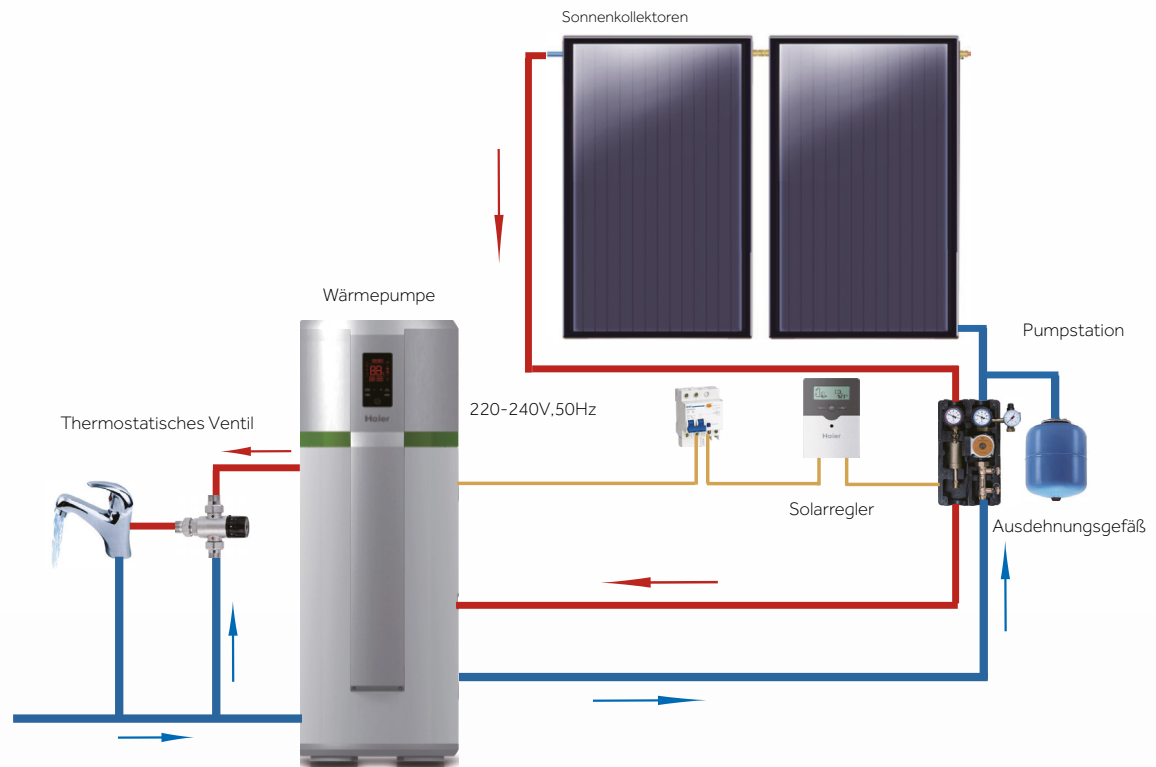

Anschluss an Gasheizkessel (HP250M3C)

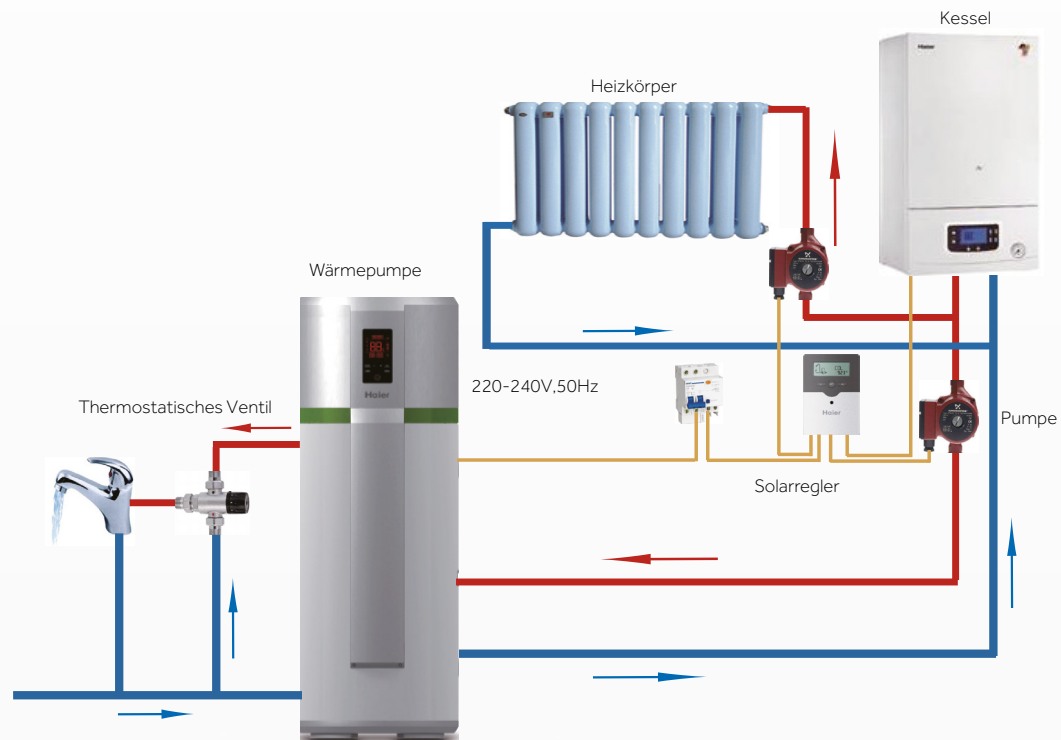

Haier

HVAC Solutions

Weitere Informationen zu unserem Warmwassersortiment
finden Sie unter www.haierhotwatersolutions.eu

